

ELZAB 1969
made in biznes

instrukcja obsługi
SZYBKI START

k1 slim

1	BUDOWA I WŁĄCZENIE KASY	2
2	SPRZEDAŻ	5
3	WYDRUK RAPORTU DOBOWEGO	14
4	PROGRAMOWANIE KASY	15
5	WYMIANA PAPIERU	17
6	SPIS KOMUNIKATÓW	20
7	SPECYFIKACJA TECHNICZNA	23

Szczegółowy opis wszystkich funkcji kasy znajduje się w odrębnym dokumencie „Rozszerzona instrukcja obsługi kasy ELZAB K1 Slim”, którego aktualna wersja znajduje się na stronach producenta urządzenia www.elzab.com.pl

BUDOWA I WŁĄCZENIE KASY

1

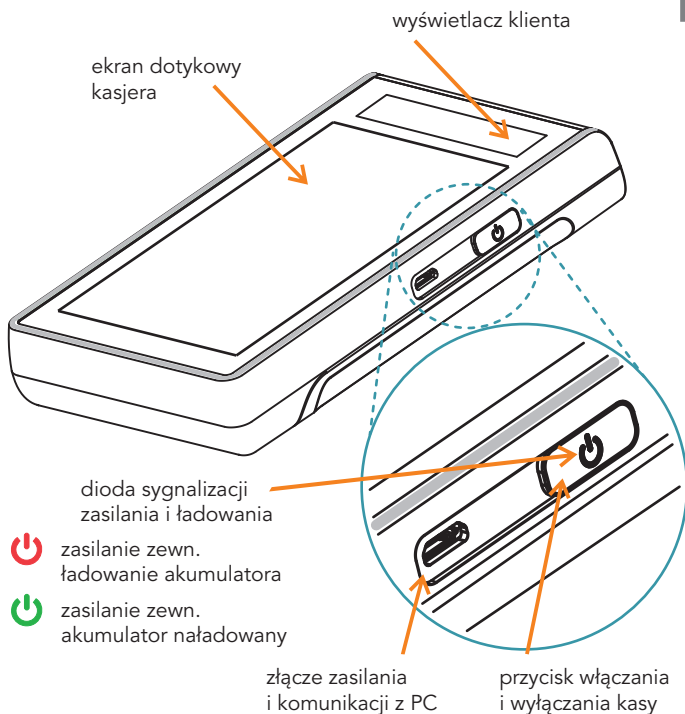

WŁĄCZENIE kasy - naciśnięcie  **przez około 1 sekundę**
WYŁĄCZENIE kasy - naciśnięcie  **przez około 2-3 sekundy**

 Krótkie naciśnięcie przycisku przy włączonej kasie powoduje włączenie/wyłączenie blokady klawiatury

Po włączeniu kasy i wyświetleniu głównego ekranu, można natychmiast przystąpić do pracy.

WIDOK EKRANU GŁÓWNEGO

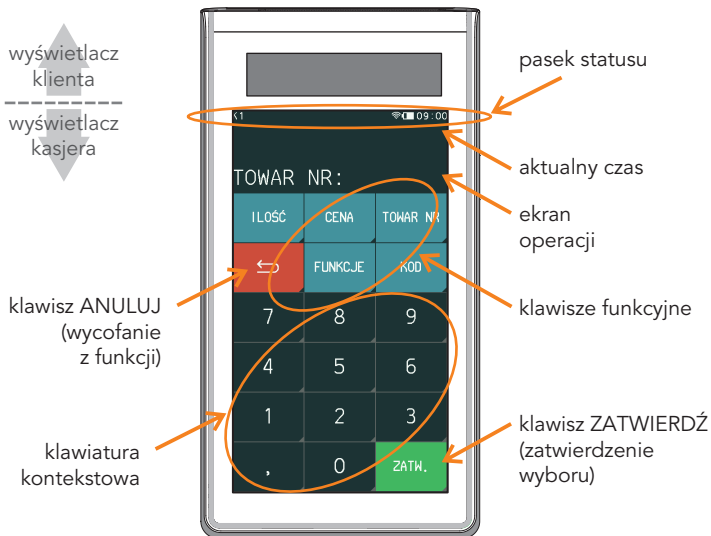

OPIS ZNAKÓW GRAFICZNYCH

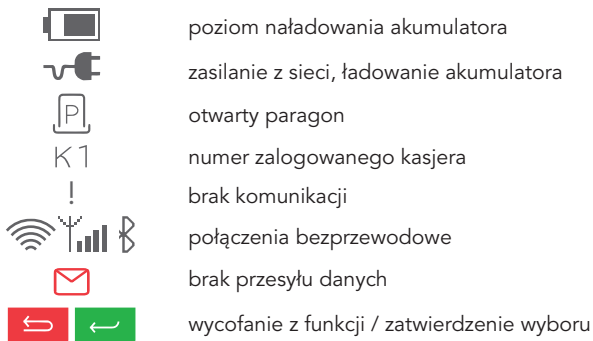

KLAWISZ *FUNKCJE*



dostęp do **FUNKCJI**,
RAPORTÓW
i **KONFIGURACJI** kasy

zestaw dostępnych
funkcji zależy od
wykonywanej czynności
i uprawnień kasjera

sprzedaż
usług
czasowych

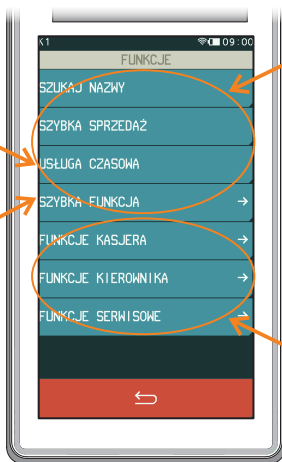

podręczne
FUNKCJE
i **RAPORTY**

funkcje ułatwiające
sprzedaż oraz
wywoływanie
najczęściej
wykonywanych funkcji
i raportów

MENU KASY
konfiguracja
i programowanie kasy
oraz wywoływanie
raportów

SPRZEDAŻ

2

1. Jedno **WYPEŁNIENIE** za 180 zł.
(ilość jednostkowa, cena z bazy towarowej)



cena jednostkowa
wprowadzona
w bazie towarowej

ilość jednostkowa

1 wprowadź numer
towaru



zatwierdź i sprzedaj
pozycję

2

2. Dwa **WYPEŁNIENIA** za 180 zł. każde (zmiana ilości, cena z bazy towarowej)



domyślna cena z bazy towarowej*

2 przejdź do wprowadzenia ilości towaru

1 wprowadź numer towaru (np.9)

3 wprowadź ilość (np.2)

4 zatwierdź wprowadzoną ilość

zatwierdź i sprzedaj pozycję

5



* w przypadku braku ceny w bazie kasa dodatkowo zapyta o cenę sprzedaży danego towaru

3. Jedno WYPEŁNIENIE za 200 zł. (zmiana ceny, ilość jednostkowa)



domyślna ilość jednostkowa

2 przejdź do wprowadzenia ceny towaru

1 wprowadź numer towaru (np.9)

3 wprowadź cenę (np.200)

4 zatwierdź wprowadzoną cenę

zatwierdź i sprzedaj pozycję

5



4. Wprowadzanie ceny, ilości i numeru towaru w innej kolejności

1 przejdź do wprowadzenia ilości towaru

2 wprowadź ilość (np.2)

3 zatwierdź ilość

4 przejdź do wprowadzenia ceny towaru

5 wprowadź cenę (np.200)

6 zatwierdź cenę

7 przejdź do wprowadzenia numeru towaru

8 wprowadź numer towaru (np.9)

9 zatwierdź nr towaru

10 zatwierdź i sprzedaj pozycję

5. Wybór towaru przez wpisanie jego nazwy

1 przejdź do funkcji kasy

wybierz funkcję: SZUKAJ NAZWY

2

3 wpisz pierwsze litery nazwy i wyszukaj towar strzałkami wśród znalezionych

4 zatwierdź wybrany towar

6. Paragon z NIPem nabywcy

- 💡 NIP nabywcy można wprowadzić tylko na otwarty paragon (pomiędzy kolejnymi pozycjami lub w podsumie paragonu)

1 przejdź do funkcji kasy

2 wybierz funkcję: NIP NABYWCY

3 wprowadź odpowiedni numer NIP nabywcy

4 zatwierdź wprowadzony NIP i kontynuuj sprzedaż lub zakończ paragon

otwarty paragon

7. Kasowanie pozycji paragonowych



Będąc w podsumie paragonu należy najpierw opuścić podsumę czerwonym klawiszem ANULUJ



wybierz funkcję:
PODGLĄD PARAGONU

2

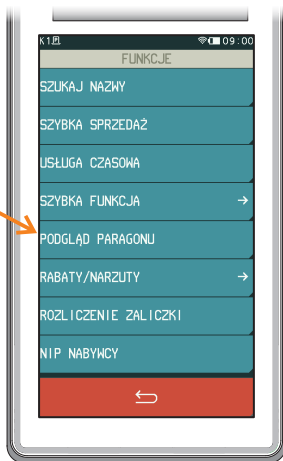

3

wybierz pozycję
do usunięcia

4

wrót i kontynuuj sprzedaż
lub zakończ paragon

8. Podsuma i zakończenie paragonu

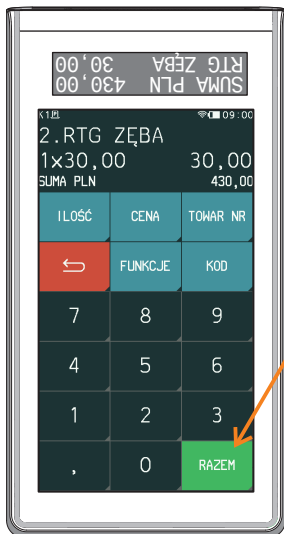

1 przejdź do podsumowania paragonu

opcjonalnie wprowadź inną wysokość przyjętej zapłaty

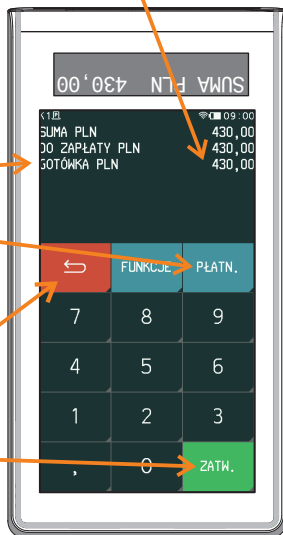

domyślna waluta i forma płatności

opcjonalnie wybierz inną walutę lub formę płatności

cofnij, w celu kontynuowania sprzedaży

zatwierdź przyjętą wysokość i formę zapłaty - zakończ paragon

9. Sprzedaż z użyciem klawisza szybkiej sprzedaży

FUNKCJE

1 przejdź do funkcji kasy

wybierz funkcję:
SZYBKA SPRZEDAŻ

2

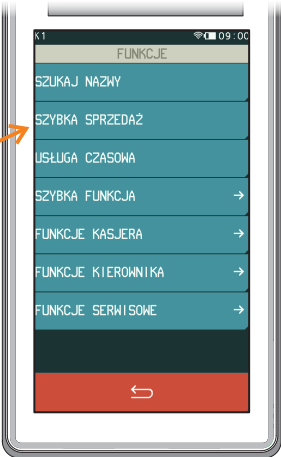

ikoną przy nazwie towaru oznacza automatyczne zamknięcie paragonu po wybraniu i sprzedaży tego towaru

3 wybierz towar i kontynuuj sprzedaż lub zakończ paragon

przejdź do kolejnych klawiszy szybkiej sprzedaży

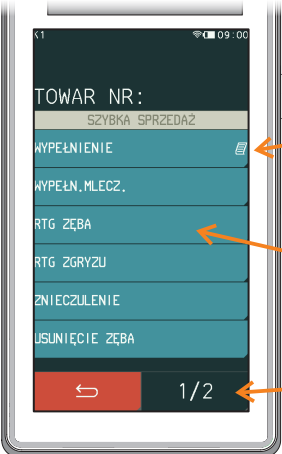

WYDRUK RAPORTU DOBOWEGO

3

FUNKCJE

1 przejdź do funkcji kasy

wybierz funkcję: **SZYBKA FUNKCJA**

lista funkcji dostępna zgodnie z uprawnieniami kasjera

2

3 wybierz wydruk raportu: **R.DOBOWY FISKALNY**

The diagram illustrates the process of navigating a mobile application to print a daily fiscal report. It consists of three numbered steps:

- 1** **przejdź do funkcji kasy**: A hand icon points to a button labeled **FUNKCJE**.
- 2** **wybierz funkcję: SZYBKA FUNKCJA**: An orange arrow points from the text to the **SZYBKA FUNKCJA** option in a list on a smartphone screen. The list also includes **SZUKAJ NAZWY**, **USŁUGA CZASOWA**, **FUNKCJE KASJERA**, **FUNKCJE KIEROWNIKA**, and **FUNKCJE SERWISOWE**.
- 3** **wybierz wydruk raportu: R.DOBOWY FISKALNY**: An orange arrow points from the text to the **R.DOBOWY FISKALNY** option in a second smartphone screen. This screen is titled **SZYBKA FUNKCJA** and lists options: **OSTATNI PARAGON**, **ZESTAW RAPORTÓW**, **DEFINICJA TOWARU**, **PRZEŁĄCZ SIEĆ WIFI**, **R.DOBOWY FISKALNY**, **R. FISKALNY MIESIĘCZNY**, **R. SZCZEG. SPRZED. ZER.**, and **R. ZWRÓTÓW OPAK. ZER.**

Wydruk raportu możliwy jest również z MENU kasy:
FUNKCJE KIEROWNIKA -> RAPORTY ZERUJĄCE -> DOBOWY FISKALNY

Definiowanie towaru

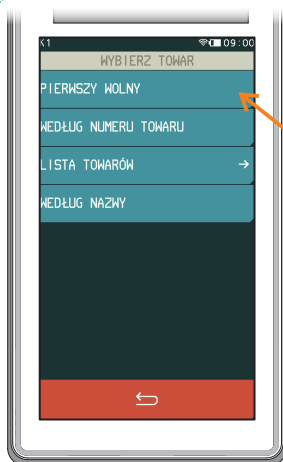
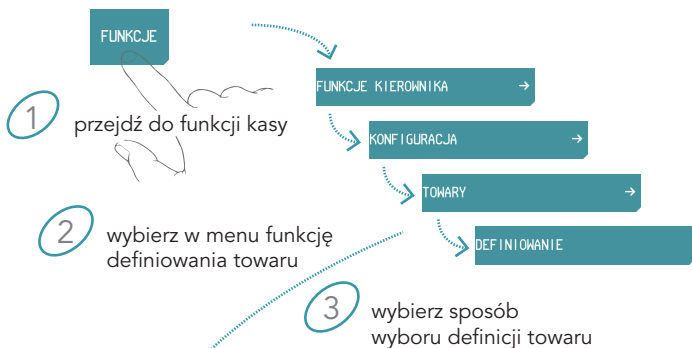

sugerowany wybór przy wprowadzaniu nowego towaru

4 następnie wprowadź dane towaru, niezbędne są nazwa i stawka podatku



powiązanie towarów
np. towaru z butelką (kaucja)

przejdźcie do definiowania kolejnych atrybutów towaru

włącz opcję - jeżeli towar ma być zablokowany do sprzedaży

włącz opcję - jeżeli na towar nie mają być udzielane rabaty i narzuty



5 zatwierdź wprowadzone dane

WYMIANA PAPIERU

5

szczelina wyjścia papieru z przodu kasy

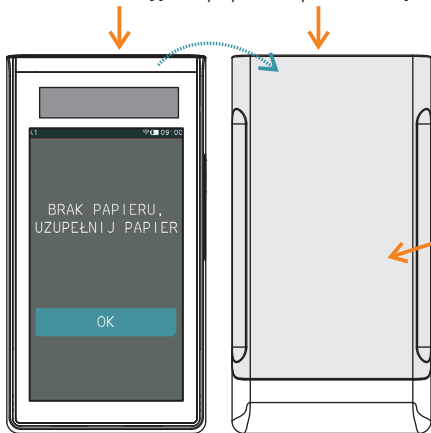

1

obróć kasę
wyświetlaczem
do dołu

pokrywa papieru
od spodu kasy

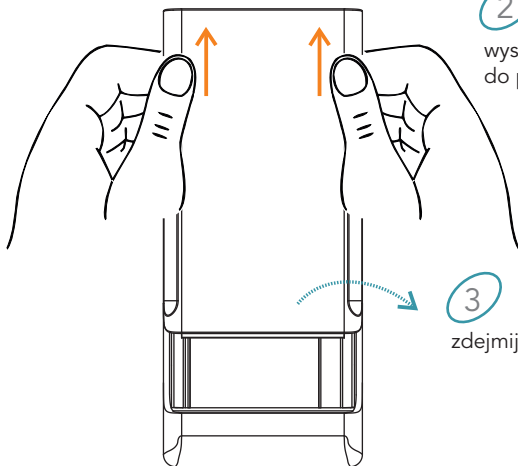

2

wysuń pokrywę papieru
do przodu kasy

3

zdejmij pokrywę papieru

- 4 umieść w kasie nową
składkę papieru zgodnie z rysunkiem

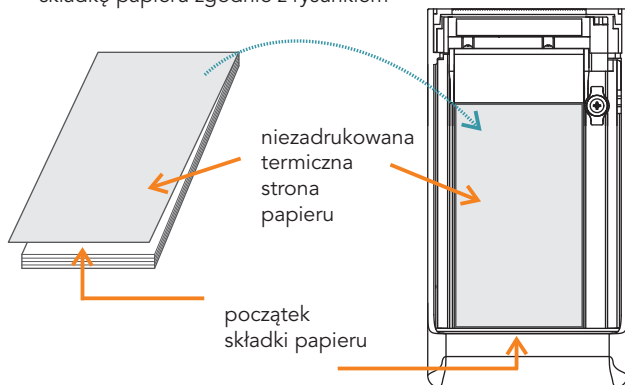

- 5 odwiń pierwszy listek składki papieru i poprowadź
wzdłuż prowadnic

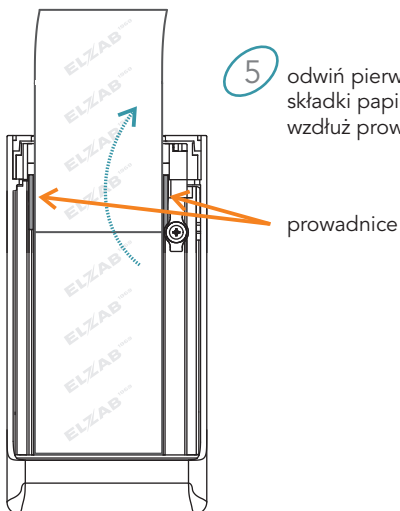

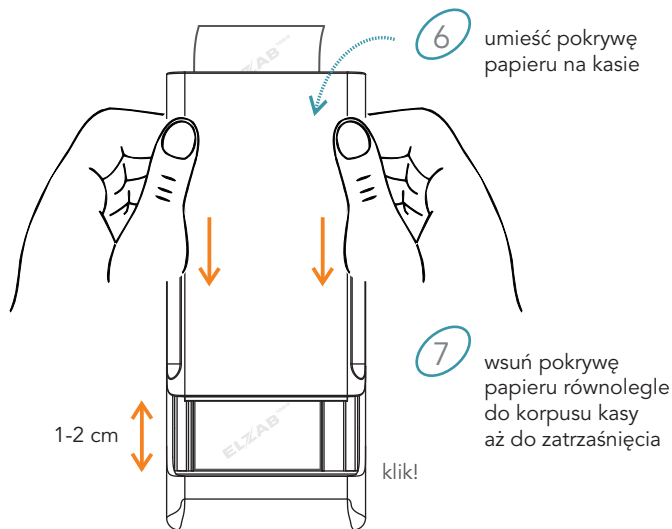

papier powinien wychodzić centralnie przez szczelinę wyjścia papieru z przodu kasy



- 8 obróć kasę i energicznym ruchem oderwij papier przy pomocy noża na krawędzi szczeliny wyjścia papieru

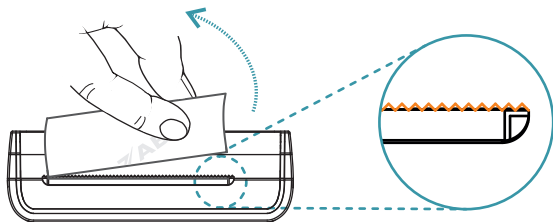

W przypadku wystąpienia błędu, który nie został wyszczególniony w poniższej tabeli - skontaktuj się z serwisem.

Komunikat na wyświetlaczu kasjera	Przyczyna / sposób postępowania
AKTYWNA ZWORA SERWISOWA	Kasa jest w trybie serwisowym, w którym sprzedaż jest niemożliwa. Wyłączyć i włączyć kasę, jeżeli komunikat pojawi się ponownie - wezwij serwis.
AWARIA DRUKARKI	Odłączony lub uszkodzony mechanizm drukujący. Wyłączyć i włączyć kasę. Jeżeli komunikat pojawi się ponownie – wezwij serwis.
BŁĄD PODCZAS ODCZYTU PAMIĘCI FISKALNEJ	Błąd podczas odczytu danych z pamięci fiskalnej . Wezwij serwis.
BŁĄD TESTU ZAPISU PAMIĘCI FISKALNEJ	Błąd testowego zapisu/odczytu pamięci fiskalnej.
BŁĄD W ILOŚCI	Niegodna liczba miejsc po przecinku w podanej ilości towaru i w jego definicji.
BŁĘDNA DATA	Błędnie wprowadzono datę (np. miesiąc poza możliwym zakresem).
BŁĘDNE HASŁO	Podczas próby wykonania raportu rozliczeniowego wprowadzono błędne hasło dostępu do tej funkcji.
BŁĘDNE NUMERY RAPORTÓW	Błędnie wprowadzono numery raportów (numer poza możliwym zakresem).
BŁĘDNY ZAKRES	Błędnie wprowadzono zakres raportów (data końcowa wcześniejsza od początkowej).
BŁĘDNY ZAKRES NUMERÓW	Błędnie wprowadzono zakres raportów (numer końcowy wcześniejszy od początkowego).
BRAK DANYCH KASJERA	Brak zdefiniowanego kasjera/kierowcy o podanym hasle lub numerze.
BRAK DANYCH DO WYDRUKU	Brak wydruku, żadne dane nie spełniają podanych kryteriów.
BRAK DANYCH UŻYTKOWNIKA	Nie zostały wprowadzone dane użytkownika do nagłówka wydruków.
BRAK INTERNETU	W celu zapewnienia komunikacji kasy z serwerami Ministerstwa Finansów wymagane jest podłączenie kasy do internetu. Sprawdź poprawność konfiguracji połączenia.
BRAK MOŻLIWOŚCI EDYCJI	Nie ma możliwości edycji wybranej pozycji. Dane pole/definicja nie podlega zmianom.
BRAK OSTATNIEGO PARAGONU	Brak danych do wydruku lub podglądu z kopii elektronicznej, w związku z brakiem paragonu w pamięci chronionej.
BRAK PAMIĘCI FISKALNEJ	Brak pamięci fiskalnej lub pamięć odłączona. Wezwij serwis.
BRAK PAMIĘCI CHRONIONEJ	Wezwij serwis.
BRAK PAPIERU, UZUPEŁNIJ PAPIER	Należy umieścić nowy papier w drukarce.
BRAK RAPORTÓW W ZESTAWIE	Brak raportów do wydruku – żaden z raportów nie został przypisany do zestawu raportów danego rodzaju kasjera.
BRAK RODZAJU KASJERA	Należy uzupełnić definicję kasjera i przypisać kasjerowi rodzaj
BRAK STAWKI PODATKU	Stawka podatkowa użytego towaru nie została zdefiniowana lub jest stawką rezerwową. Należy przypisać zdefiniowane stawki podatkowe w definicji każdego z towarów.
BRAK TOWARÓW W BAZIE	Brak zdefiniowanych towarów w bazie kasy. Baza towarowa pusta.
BRAK TOWARU O KODZIE: XXX	Brak zdefiniowanego towaru w bazie o podanym kodzie kreskowym.

Komunikat na wyświetlaczu kasjera	Przyczyna / sposób postępowania
BRAK TOWARU O PODANEJ NAZWIE	Brak zdefiniowanego towaru w bazie o podanej nazwie.
BRAK TOWARU W BAZIE	Brak zdefiniowanego towaru w bazie pod podanym numerem PLU.
BRAK UPRAWNIEN	Kasjerowi nie zostały przyznane uprawnienia do uruchomienia danej funkcji.
BRAK ZDEFINIOWANYCH KLAWISZY	Próba uruchomienia trybu pracy kasy SZYBKA SPRZEDAŻ przy braku zdefiniowanych klawiszy szybkiej sprzedaży. Zdefiniuj klawisze.
BRAK ZDEFINIOWANYCH WIĄZAŃ	Wywołania funkcji kasowania wiązania towarów w przypadku braku tych wiązań.
DATA WCZEŚNIEJSZA NIŻ W PAMIĘCI FISKALNEJ	Podana data nie może być wcześniejsza niż data ostatniego zapisu do pamięci fiskalnej.
DOKUMENT DO WYDRUKOWANIA	Nacisnąć ZATWIERDZ by dokończyć operację wydruku.
HASŁO JUŻ ISTNIEJE	Hasło jednoznacznie identyfikuje kasjera. Podczas definiowania hasła kasjera wprowadzono hasło używane już przez innego kasjera.
KASA W TRYBIE FISKALNYM	Wywołana funkcja nie jest możliwa w trybie fiskalnym kasy.
KASA ZABLOKOWANA	Wezwij serwis.
KASJER MA OTWARTĄ ZMIANĘ	Nie można skasować kasjera, który ma otwartą zmianę.
KASJER MA ZAMKNIĘTĄ ZMIANĘ	Nie można wykonać raportu końca zmiany kasjera, który ma zamkniętą zmianę.
KASJER WYLOGOWANY	Żaden z kasjerów nie jest zalogowany. W celu prowadzenia sprzedaży na kasie należy zalogować kasjera.
KLAWIATURA ZABLOKOWANA	Dotykowy ekran kasjera zabezpieczony przed przypadkowym dotknięciem. W celu odblokowania ekranu należy krótko nacisnąć przycisk włącz/wyłącz z przodu kasy.
KOD KRESKOWY JUŻ ISTNIEJE	Próba przypisania do towaru kodu kreskowego istniejącego już w bazie.
KOREKTA CZASU WYKRACZA POZA DOBĘ	Korekta czasu wykracza poza bieżącą dobę.
NALEŻY JUŻ WYKONAĆ RAPORT DOBOWY WYKONAĆ RAPORT TERAZ?	Kasa sygnalizuje że poprzedni dzień sprzedaży nie został zakończony raportem fiskalnym dobowym. <u>Komunikat ma jedynie charakter przypomnienia i nie blokuje sprzedaży na kasie.</u> Po 48 godzinach od wystawienia pierwszego paragonu, po którym nie został wykonany raport fiskalny dobowy, <u>w celu prowadzenia dalszej sprzedaży na kasie należy wykonać zaległy raport.</u>
NASTĘPNY PRZEGLĄD PRZED: RRrMM.DD	Kasa ma włączoną funkcję przypominania przed raportem fiskalnym dobowym o terminie następnego przeglądu. W celu wykonania raportu dobowego należy nacisnąć klawisz ZATWIERDZ.
NIEOPRAWNA NAZWA	Nazwa zawiera niedozwolone znaki lub jest za długa/za krótka.
NIEZAKOŃCZONY MIESIĄC	Raport okresowy miesięczny może być wykonany tylko dla zakończonych miesięcy (z punktu widzenia daty).
NIEZEROWE LICZNIKI ILOŚCI I WARTOŚCI	Liczniki ilości i wartości sprzedaży dla danego towaru są niezerowe. Wywołana funkcja wymaga wyzerowania liczników.
NISKIE NAPIĘCIE AKUMULATORA GŁÓWNEGO	Podłączyć kasę do zasilania sieciowego i włączyć ją. Jeżeli komunikat pojawia się pomimo, że kasa była podłączona do zasilania przez kilka godzin - wezwij serwis.
NISKIE NAPIĘCIE AKUMULATORA ZEGARA	Wezwij serwis.
OTWARTA DOBA	Wywołana funkcja możliwa jest do wykonywania tylko po wykonaniu raportu dobowego fiskalnego, a przed pierwszym paragonem.
OTWARTY PARAGON	Wywołana funkcja wymaga zakończenia paragonu.

Komunikat na wyświetlaczu kasjera	Przyczyna / sposób postępowania
PAMIĘĆ FISKALNA W TRYBIE TYLKO ODCZYT	Prawidłowy stan pracy kasy to tryb zapis/odczyt. Tylko w tym trybie możliwe jest wystawianie paragonów i wykonywanie raportów fiskalnych dobowych. Kasa może przejść do trybu tylko odczyt w wyniku wykonania raportu rozliczeniowego, zapelnienia lub uszkodzenia pamięci fiskalnej. Wezwij serwis.
POZYCJA PARAGONOWA Z NARZUTEM	Próba wprowadzenia rabatu oraz narzutu na pozycję, na którą wcześniej zdefiniowano już narzut.
POZYCJA PARAGONOWA Z RABATEM	Próba wprowadzenia rabatu oraz narzutu na pozycję, na którą wcześniej zdefiniowano już rabat.
PRZEKROCZONA MAKSYMALNA LICZBA ZMIAN	Została przekroczona liczba dopuszczalnych zmian stawek podatkowych lub waluty ewidencyjnej.
PRZEKROCZONY DZIENNY LIMIT KOREKTY	Przestawianie zegara możliwe tylko w zakresie +/- 120min. w ciągu doby. Został przekroczony dzienny limit korekty.
PUSTA NAZWA	Próba zapisu pustego ciągu znaków np. podczas definicji formy płatności.
RABAT LUB NARZUT ZABRONIONY	Próba wprowadzenia rabatu lub narzutu na pozycję sprzedaży towaru wyłączzonego z rabatu/narzutu w bazie towarowej.
RABAT LUB NARZUT ZBYT DUŻY	Próba wprowadzenia rabatu lub narzutu na pozycję lub paragon w wysokości większej niż zdefiniowane w ustawieniach limity.
RODZAJ AKTUALNIE UŻYWANY	Próba usunięcia rodzaju kasjera, do którego jest przypisany aktualnie zalogowany kasjer.
SKASOWANA PAMIĘĆ RAM	Wezwij serwis.
SPRZEDAŻ ZABLOKOWANA - UPLYŃĄŁ CZAS	Zakończył się okres użytkowania kasy podany kodem czasowym. Skontaktuj się serwisem, do czasu odblokowania kasy sprzedaż nie jest możliwa.
TOWAR JEST OPAKOWANIEM	Ostatnia pozycja sprzedaży dotyczy towaru, który jest opakowaniem i nie podlega rabatom/narzutom
TOWAR O PODANEJ NAZWIE JUŻ ISTNIEJE	Próba zapisania towaru o nazwie istniejącej już w bazie. W kasie nie może być dwóch towarów o takiej samej nazwie. Należy pamiętać, że kasa, zgodnie z obowiązującymi przepisami, przy sprawdzaniu unikalności nazwy towaru pomija wprowadzoną spację.
TRWA WYDRUK	Zajęty bufor wydruku. Nowy wydruk będzie możliwy po zakończeniu poprzedniego.
USZKODZONA PAMIĘĆ OPERACYJNA	Wezwij serwis.
USZKODZONA PAMIĘĆ CHRONIONA	Wezwij serwis.
WYKONAJ RAPORT DOBOWY	Wymagane jest wykonanie wydruku raportu dobowego fiskalnego.
WYKONAJ RAPORT KOŃCA ZMIANY	Kasjer ma zbyt duże wartości sprzedaży, wymagane jest zamknięcie zmiany.
WYKONAJ RAPORT MIESIĘCZNY CZY WYKONAĆ RAPORT TERAZ?	Kasa sygnalizuje, że poprzedni miesiąc sprzedaży nie został zakończony raportem okresowym miesięcznym.
ZA DUŻĄ WARTOŚĆ PARAGONU	Suma sprzedaży na cały paragon jest zbyt duża (przekracza dopuszczalną wartość 9999999,99).
ZA DUŻĄ KWOTA PARAGONU, WYKONAĆ?	Suma sprzedaży na cały paragon jest zbyt duża (przekracza dopuszczalną wartość określoną w parametrach kasy przez operatora)
ZABLOKOWANA ZMIENNA CENA	Brak możliwości zmiany ceny dla danego towaru.
ZBYT DUŻA KOREKTA CZASU	Korekta wskazań zegara możliwa tylko w zakresie +/- 120min. w ciągu jednej doby.
ZEROWA LUB ZA DUŻĄ WARTOŚĆ POZYCJI	Wartość pozycji sprzedaży (ilość x cena jednostkowa) lub zbyt duża (przekracza dopuszczalną wartość 9999999,99) lub jest zerowa.

ZASILANIE | 5V/1A microUSB**z zasilacza sieciowego USB**

WE: 220-240V~ 50-60Hz

WY: 5V/2,4A

z akumulatora 3,7V/2Ah**BEZPIECZEŃSTWO |**

Kasa jest wykonana w klasie III zabezpieczenia przeciwpożarowego wg PN-EN 60950 - 1:2007. Zasilacz do kasy jest wykonany z klasie II zabezpieczenia przeciwpożarowego wg PN-EN 60950 - 1:2007.

WARUNKI UŻYTKOWANIA |

temperatura 5° - 35° C

wilgotność 40 - 80 % (bez kondensacji)

OSTRZEŻENIE |

Urządzenie to jest klasy A. W środowisku mieszkalnym może ono powodować zakłócenia radioelektryczne. W takich przypadkach można żądać od jego użytkownika zastosowania odpowiednich środków zaradczych.



To urządzenie zostało oznakowane znakiem CE, co oznacza, że pomyślnie przeszło proces oceny zgodności z obowiązującymi wymogami dyrektyw Unii Europejskiej. Szczegółowy wykaz dyrektyw oraz norm, którym podlega, zawiera Deklaracja Zgodności, której kopia dostępna jest na stronie www.elzab.com.pl.

DODATKOWE INFORMACJE



Rozszerzona
instrukcja obsługi
[K1 Slim](#)



Dane techniczne
Wyposażenie
dodatkowe

zeskanuj kod
telefonem

Programy

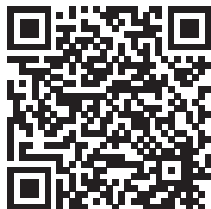

[Eureka.exe](#)

program do zapisu i odczytu
parametrów kasy fiskalnej

[ELZAB_OR.zip](#)

program do odczytu zawartości
pamięci fiskalnej/chronionej kasy

[AS.zip](#)

program do kopiowania, przeglądania
oraz analizy zawartości pamięci chronionej



ELZAB SA



ul. ELZAB 1
41-813 Zabrze



+48 32 272 20 21



+48 32 272 25 83

www.elzab.pl



www.facebook.com/ElzabSA



www.youtube.com/user/ELZABmarketing/videos

Partner Handlowy ELZAB SA